

▶ BPE748380B  
BPK748380M

SK Návod na používanie  
Rúra

# USER MANUAL



**AEG**

## TEŠTE SA Z PERFEKTNÝCH VÝSLEDKOV

Ďakujeme, že ste si vybrali tento výrobok značky AEG. Vyrobili sme ho tak, aby vám poskytoval perfektný výkon mnoho rokov, a s inovatívnymi technológiami, ktoré vám uľahčia život – to sú vlastnosti, ktoré pri bežných spotrebičoch často nenájdete. Venujte, prosím, niekoľko minút tomuto návodu a dôkladne si ho prečítajte, aby ste svoj spotrebič mohli využívať čo najlepšie.

Navštívte našu stránku, kde nájdete:



Rady ohľadne používania, brožúry, návody na riešenie problémov a informácie o opravách:

**[www.aeg.com/support](http://www.aeg.com/support)**



Zaregistrujte si svoj spotrebič a využívajte ešte lepší servis:

**[www.registreaeg.com](http://www.registreaeg.com)**



Príslušenstvo, spotrebný materiál a originálne náhradné diely pre spotrebič si môžete kúpiť na stránke:

**[www.aeg.com/shop](http://www.aeg.com/shop)**

## STAROSTLIVOSŤ A SLUŽBY ZÁKAZNÍKOM

Vždy používajte originálne náhradné diely.

Keď budete kontaktovať autorizované servisné stredisko, nezabudnite si pripraviť nasledujúce údaje: model, číslo výrobku, sériové číslo.

Tieto informácie nájdete na typovom štítku.

 Varovanie/upozornenie – Bezpečnostné pokyny

 Všeobecné informácie a tipy

 Ochrana životného prostredia

Vyhradzujeme si právo na zmeny bez predchádzajúceho upozornenia.

# OBSAH

---

<b>1. BEZPEČNOSTNÉ INFORMÁCIE.....</b>	<b>5</b>
1.1 Bezpečnosť detí a zraniteľných osôb.....	5
1.2 Všeobecná bezpečnosť.....	5
<b>2. BEZPEČNOSTNÉ POKYNY.....</b>	<b>7</b>
2.1 Inštalácia.....	7
2.2 Zapojenie do elektrickej siete.....	8
2.3 Použitie.....	8
2.4 Starostlivosť a čistenie.....	9
2.5 Pyrolytické čistenie.....	9
2.6 Vnútorne osvetlenie.....	10
2.7 Servis.....	10
2.8 Likvidácia.....	10
<b>3. POPIS VÝROBKU.....</b>	<b>11</b>
3.1 Všeobecný prehľad.....	11
3.2 Príslušenstvo.....	11
<b>4. AKO ZAPNÚŤ A VYPNÚŤ RÚRU.....</b>	<b>13</b>
4.1 Ovládací panel.....	13
4.2 Displej.....	13
<b>5. PRED PRVÝM POUŽITÍM.....</b>	<b>16</b>
5.1 Prvé čistenie .....	16
5.2 Prvé pripojenie.....	16
5.3 Bezdrôtové pripojenie.....	16
5.4 Počiatočný predohrev.....	17
<b>6. KAŽDODENNÉ POUŽÍVANIE.....</b>	<b>18</b>
6.1 Ako nastaviť: Funkcie ohrevu.....	18
6.2 Nastavenie: Sprievodca pečením.....	18
6.3 Funkcie ohrevu.....	19
6.4 Poznámky k: Vlhký horúci vzduch.....	21
<b>7. ČASOVÉ FUNKCIE.....</b>	<b>22</b>
7.1 Popis časových funkcií.....	22
7.2 Nastavenie: Časové funkcie.....	22
<b>8. POUŽÍVANIE: PRÍSLUŠENSTVO.....</b>	<b>25</b>
8.1 Vloženie príslušenstva.....	25
8.2 Používanie teleskopických líšt.....	25
8.3 Teplotná sonda.....	26
<b>9. DOPLNKOVÉ FUNKCIE.....</b>	<b>29</b>
9.1 Ako uložiť: Oblúbené.....	29
9.2 Blokovanie ovládania.....	29
9.3 Automatické vypínanie.....	29
9.4 Chladiaci ventilátor.....	30
<b>10. TIPY A RADY.....</b>	<b>31</b>
10.1 Odporúčania pre varenie.....	31
10.2 Vlhký horúci vzduch.....	31
10.3 Vlhký horúci vzduch – odporúčané príslušenstvo.....	32

10.4	Tabuľky pečenia pre skúšobné inštitúty.....	32
<b>11.</b>	<b>OŠETROVANIE A ČISTENIE.....</b>	<b>35</b>
11.1	Poznámky k čisteniu.....	35
11.2	Vybratie: Zasúvacie lišty.....	35
11.3	Spôsob používania: Čistenie pyrolýzou.....	36
11.4	Pripomenka čistenia.....	37
11.5	Vybratie a inštalácia: Dvierka.....	37
11.6	Výmena: Osvetlenie.....	38
<b>12.</b>	<b>RIEŠENIE PROBLÉMOV.....</b>	<b>40</b>
12.1	Čo robiť, keď.....	40
12.2	Ako postupovať: Poruchové kódy.....	41
12.3	Servisné údaje.....	42
<b>13.</b>	<b>TECHNICKÉ ÚDAJE.....</b>	<b>43</b>
13.1	Technické údaje.....	43
<b>14.</b>	<b>ENERGETICKÁ ÚČINNOSŤ.....</b>	<b>44</b>
14.1	Informácie o výrobku a informačný list k výrobku*.....	44
14.2	Úspora energie.....	44
<b>15.</b>	<b>ŠTRUKTÚRA PONUKY.....</b>	<b>46</b>
15.1	Ponuka.....	46
15.2	Podponuka pre: Čistenie.....	46
15.3	Podponuka pre: Voliteľné funkcie.....	46
15.4	Podponuka pre: Pripojenia.....	47
15.5	Podponuka pre: Nastavenie.....	47
15.6	Podponuka pre: Servis.....	48
<b>16.</b>	<b>JE TO JEDNODUCHÉ!.....</b>	<b>49</b>
<b>17.</b>	<b>POUŽITE SKRATKU!.....</b>	<b>51</b>

# 1. ⚠ BEZPEČNOSTNÉ INFORMÁCIE

---

Pred inštaláciou a používaním spotrebiča si pozorne prečítajte priložený návod na používanie. Výrobca nezodpovedá za zranenia ani za škody spôsobené nesprávnou montážou alebo používaním. Tieto pokyny uskladnite na bezpečnom a prístupnom mieste, aby ste do nich mohli v budúcnosti nahliadnuť.

## 1.1 Bezpečnosť detí a zraniteľných osôb

- Tento spotrebič smú používať deti staršie ako 8 rokov a osoby so zníženou fyzickou, zmyslovou alebo psychickou spôsobilosťou alebo nedostatkom skúseností a znalostí, iba ak sú pod dozorom zodpovednej osoby alebo ak boli zodpovednou osobou poučené o bezpečnom používaní spotrebiča a rozumejú prípadným rizikám. Deti do 8 rokov a osoby s vysokou mierou postihnutia nesmú mať prístup k spotrebiču, pokiaľ nie sú pod nepretržitým dozorom.
- Nedovoľte, aby sa deti hrali so spotrebičom a mobilnými zariadeniami s My AEG Kitchen.
- Obaly vždy uschovajte mimo dosahu detí a náležite ich zlikvidujte.
- VAROVANIE: Nedovoľte deťom ani domácim zvieratám priblížiť sa k spotrebiču, keď pracuje alebo keď sa chladí. Prístupné časti sa počas používania zohrejú na vysokú teplotu.
- Ak má spotrebič detskú poistku, mala by byť zapnutá.
- Deti nesmú spotrebič bez dozoru čistiť ani vykonávať žiadnu údržbu na spotrebiči.

## 1.2 Všeobecná bezpečnosť

- Nainštalovať tento spotrebič a vymeniť kábel smie iba kvalifikovaná osoba.
- VAROVANIE: Spotrebič a jeho prístupné časti sa počas používania môžu značne zahriať. Nedotýkajte sa ohrevných článkov.

## BEZPEČNOSTNÉ INFORMÁCIE

---

- Pri vyberaní alebo vkladaní príslušenstva alebo nádob na pečenie vždy používajte kuchynské rukavice.
- Pred akoukoľvek údržbou spotrebič odpojte od elektrickej siete.
- VAROVANIE: Dbajte na to, aby bol spotrebič pred výmenou žiarovky vypnutý, aby bolo vylúčené nebezpečenstvo zásahu elektrickým prúdom.
- Spotrebič nepoužívajte pred jeho nainštalovaním do nábytku určeného na zabudovanie.
- Na čistenie spotrebiča nepoužívajte parné čističe.
- Na čistenie skla dvierok nepoužívajte abrazívne prostriedky ani ostré kovové škrabky, pretože by mohli poškrabať povrch, čo môže spôsobiť rozbitie skla.
- Ak je poškodený elektrický napájací kábel, musíte ho dať vymeniť u výrobcu, v autorizovanom servisnom stredisku alebo u kvalifikovanej osoby, aby sa predišlo nebezpečenstvu.
- Vyliate zvyšky treba odstrániť pred pyrolytickým čistením. Z rúry vyberte všetky súčasti.
- Ak chcete vybrať zasúvacie lišty, najprv potiahnite prednú časť zasúvacích líšt a potom zadný koniec smerom od bočnej steny a vyberte ich. Pri inštalácii zasúvacích líšt zvolte opačný postup.
- Používajte iba teplotnú sondu odporúčanú pre tento spotrebič.

## 2. BEZPEČNOSTNÉ POKYNY

### 2.1 Inštalácia

#### **VAROVANIE!**

Tento spotrebič smie nainštalovať iba kvalifikovaná osoba.

- Odstráňte všetky obaly.
- Poškodený spotrebič neinštalujte ani nepoužívajte.
- Dodržiavajte pokyny na inštaláciu dodané so spotrebičom.
- Vždy dávajte pozor, ak presúvate spotrebič, pretože je ťažký. Vždy používajte ochranné rukavice a uzavretú obuv.
- Spotrebič neťahajte za rukoväť.
- Spotrebič nainštalujte na bezpečné a vhodné miesto, ktoré spĺňa požiadavky na inštaláciu.
- Dodržiavajte požadovanú minimálnu vzdialenosť od iných spotrebičov a nábytku.
- Pred namontovaním spotrebiča sa uistite, či sa dverka rúry otvárajú bez odporu.
- Spotrebič je vybavený elektrickým chladiacim systémom. Musí sa používať s napájaním z elektrickej siete.
- Bezpečnosť skrinky použitej na zabudovanie spotrebiča musí zodpovedať požiadavkám normy DIN68930.

Minimálna výška kuchynskej skrinky (minimálna výška skrinky pod pracovnou doskou)	578 (600) mm
Šírka kuchynskej skrinky	560 mm
Hĺbka kuchynskej skrinky	550 (550) mm
Výška prednej časti spotrebiča	594 mm
Výška zadnej časti spotrebiča	576 mm
Šírka prednej časti spotrebiča	595 mm
Šírka zadnej časti spotrebiča	559 mm
Hĺbka spotrebiča	567 mm
Zabudovaná hĺbka spotrebiča	546 mm
Hĺbka s otvorenými dverkami	1027 mm
Minimálna veľkosť vetracieho otvoru. Otvor umiestnený na spodnej zadnej strane	560 x 20 mm
Dĺžka napájacieho kábla. Kábel sa nachádza v pravom rohu na zadnej strane	1500 mm
Montážne skrutky	4 x 25 mm

## 2.2 Zapojenie do elektrickej siete

### **VAROVANIE!**

Nebezpečenstvo požiaru a zásahu elektrickým prúdom.

- Všetky elektrické zapojenia by mal vykonať kvalifikovaný elektroinštalatér.
- Spotrebič musí byť uzemnený.
- Uistite sa, že parametre na typovom štítku sú kompatibilné s elektrickým napätím zdroja napájania.
- Vždy používajte správne nainštalovanú zásuvku odolnú proti nárazom.
- Nepoužívajte viaczásuvkové adaptéry ani predlžovacie káble.
- Uistite sa, že zástrčka a prívodný elektrický kábel nie sú poškodené. Ak prívodný elektrický kábel spotrebiča treba vymeniť, túto operáciu smie urobiť iba pracovník autorizovaného servisného strediska.
- Nedovoľte, aby sa napájacie elektrické káble dotkli alebo dostali do blízkosti dvierok spotrebiča alebo výklenku pod spotrebičom najmä vtedy, keď sú dvierka horúce.
- Zariadenie na ochranu pred dotykom elektrických častí pod napätím a izolovaných častí treba namontovať tak, aby sa nedalo odstrániť bez nástrojov.
- Sieťovú zástrčku pripojte do sieťovej zásuvky až po dokončení inštalácie. Po inštalácii sa uistite, že máte prístup k sieťovej zástrčke.
- Ak je sieťová zásuvka uvoľnená, nezapájajte do nej sieťovú zástrčku.
- Spotrebič neodpájajte ťahaním za napájací kábel. Vždy ťahajte za sieťovú zástrčku.
- Použite iba správne odpájacie zariadenia: ochranné ističe alebo poistky (skrutkovacie poistky treba vybrať z držiaka), uzemnenia a stykače.
- Elektrická sieť v domácnosti musí mať odpájacie zariadenie, ktoré umožní odpojenie spotrebiča od elektrickej siete na všetkých póloch. Vzdialenosť kontaktov odpájacieho zariadenia musí byť minimálne 3 mm.
- Skôr ako zapojíte sieťovú zástrčku do sieťovej zásuvky, úplne zavrite dvierka spotrebiča.
- Tento spotrebič sa dodáva s napájacou zástrčkou a káblom.

## 2.3 Použitie

### **VAROVANIE!**

Hrozí nebezpečenstvo poranenia, popálenín, zásahu elektrickým prúdom alebo výbuchu.

- Tento spotrebič je určený iba na použitie v domácnosti.
- Nemeňte technické parametre tohto spotrebiča.
- Zabezpečte, aby boli vetracie otvory voľné.
- Počas činnosti nenechávajte spotrebič bez dozoru.
- Po každom použití spotrebič vypnite.
- Keď je spotrebič v činnosti, pri otváraní dvierok postupujte opatrne. Môže dôjsť k úniku horúceho vzduchu.
- Spotrebič nepoužívajte, keď máte mokré ruky, ani keď je v kontakte s vodou.
- Na otvorené dvierka netlačte.
- Nepoužívajte spotrebič ako pracovný alebo odkladací povrch.
- Dvierka spotrebiča otvárajte opatrne. Použitím prísad s obsahom alkoholu môže vzniknúť zmes alkoholu so vzduchom.
- Pri otváraní dvierok sa do kontaktu so spotrebičom nesmú dostať iskry ani otvorený plameň.



- Horľavé produkty alebo predmety, ktoré obsahujú horľavé látky, nekladajte do spotrebiča, do jeho blízkosti ani naň.
- Nezdieľajte vaše Wi-Fi heslo.

## **VAROVANIE!**

Hrozí nebezpečenstvo poškodenia spotrebiča.

- Aby sa predišlo škode alebo zmene farby povrchovej úpravy:
  - nádoby na pečenie ani iné predmety nekladte priamo na dno spotrebiča,
  - priamo na dno dutiny spotrebiča nedávajte alobal,
  - do horúceho spotrebiča nelejte vodu,
  - po ukončení prípravy pokrmu v spotrebiči nenechávajte vlhký riad ani potraviny,
  - pri vyberaní alebo vkladaní príslušenstva postupujte opatrne.
- Zmena farby smaltu alebo ušľachtilej ocele nemá žiadny vplyv na výkon spotrebiča.
- Na prípravu vlhkých koláčov používajte hlboký pekáč. Ovocné šťavy spôsobujú škrvny, ktoré môžu byť trvalé.
- Tento spotrebič je určený iba na varenie. Nesmie byť použitý na iné účely, napríklad na vykurovanie miestnosti.
- Rúru používajte vždy so zatvorenými dvierkami.
- Pri inštalácii spotrebiča za nábytkový panel (napr. dvere) zabezpečte, aby dvere neboli počas prevádzky spotrebiča nikdy zatvorené. Za zatvoreným nábytkovým panelom sa môže vytvoriť teplo a vlhkosť a môžu spôsobiť následné poškodenie spotrebiča, nábytku alebo podlahy. Nábytkový panel nezatvárajte, kým spotrebič po použití úplne nevychladne.

## 2.4 Starostlivosť a čistenie

### **VAROVANIE!**

Hrozí nebezpečenstvo poranenia, požiaru alebo poškodenia spotrebiča.

- Pred vykonávaním údržby spotrebič vypnite a vytiahnite jeho zástrčku zo sieťovej zásuvky.
- Skontrolujte, či je spotrebič studený. Existuje riziko, že sklenené panely môžu prasknúť.
- Ak sú sklenené panely dvierok poškodené, bezodkladne ich nechajte vymeniť. Obráťte sa na autorizované servisné stredisko.
- Pri vyberaní dvierok zo spotrebiča postupujte opatrne. Dvierka sú ťažké!
- Spotrebič pravidelne čistite, aby ste predišli znehodnoteniu povrchového materiálu.
- Spotrebič čistite vlhkou mäkkou handričkou. Používajte iba neutrálne saponáty. Nepoužívajte abrazívne výrobky, špongie s abrazívnou vrstvou, rozpúšťadlá ani kovové predmety.
- Ak používate sprej na čistenie rúr, dodržiavajte bezpečnostné pokyny na jeho obale.

## 2.5 Pyrolytické čistenie

### **VAROVANIE!**

Hrozí nebezpečenstvo poranenia / požiaru / chemických emisií (výparov) v pyrolytickom režime.

- Pred vykonaním funkcie pyrolytického samočistenia alebo postupu na prvé použitie odstráňte z vnútra rúry:
  - všetky zvyšky jedla, oleja alebo tuku a iné nečistoty.

# BEZPEČNOSTNÉ POKYNY

- všetky vyberateľné predmety (vrátane roštov, bočných zásuvných mriežok a pod., ktoré boli dodané s produktom), predovšetkým však neprílnavé hrnce, panvice, pekáče, nástroje a pod.
- Pozorne si prečítajte všetky pokyny týkajúce sa pyrolytického čistenia.
- Keď je spustené pyrolytické čistenie, nepúšťajte deti k spotrebiču. Spotrebič sa veľmi zohreje a z predných chladiacich otvorov uniká horúci vzduch.
- Pyrolytické čistenie je proces využívajúci veľmi vysokú teplotu, pri ktorom môže dôjsť k tvorbe dymu zo zvyškov jedla a konštrukčných materiálov, preto používateľom dôrazne odporúčame:
  - v priebehu pyrolytického čistenia a po ňom zabezpečiť dobré vetranie.
  - počas prvého použitia pri maximálnej teplote a po ňom zabezpečiť dobré vetranie.
- Na rozdiel od ľudí môžu byť niektoré vtáky a plazy extrémne citlivé na prípadné výpary vznikajúce počas čistiacieho procesu všetkých pyrolytických rúr.
  - V priebehu pyrolytického čistenia sa domáce zvieratá (najmä vtáky) nesmú dostať do blízkeho okolia spotrebiča a pri prvom použití funkcie pyrolytického čistenia alebo maximálnej teploty zabezpečte dostatočné vetranie.
- Malé zvieratá môžu byť tiež veľmi citlivé na lokálne zmeny teploty v blízkosti všetkých pyrolytických rúr počas programu pyrolytického samočistenia.
- Nelepipé povrchy hrncov, panvíc, plechov, kuchynského riadu a pod. sa môžu poškodiť vysokou teplotou pri pyrolytickom čistení vo všetkých pyrolytických rúrach a môžu byť tiež zdrojom nízkej úrovne škodlivých výparov.
- Opísané výpary, ktoré sa uvoľňujú zo všetkých pyrolytických rúr/zvyškov po varení, nie sú škodlivé pre ľudí vrátane detí ani ľudí so zdravotnými problémami.

## 2.6 Vnútorne osvetlenie

### **VAROVANIE!**

Hrozí nebezpečenstvo zásahu elektrickým prúdom.

- Informácie o žiarovke/žiarovkách vnútri tohto výrobku a náhradných dieloch osvetlenia, ktoré sa predávajú samostatne: Tieto žiarovky sú navrhnuté tak, aby odolali extrémnym podmienkam v domácich spotrebičoch, ako napr. teplota, vibrácie, vlhkosť, alebo slúžia ako ukazovatele prevádzkového stavu spotrebiča. Nie sú určené na používanie iným spôsobom a nie sú vhodné na osvetlenie priestorov v domácnosti.
- Používajte iba žiarovky s rovnakými technickými parametrami .

## 2.7 Servis

- Ak treba dať spotrebič opraviť, obráťte sa na autorizované servisné stredisko.
- Používajte iba originálne náhradné diely.

## 2.8 Likvidácia

### **VAROVANIE!**

Hrozí nebezpečenstvo poranenia alebo udusenía.

- Spotrebič odpojte od elektrickej siete.
- Prívodný elektrický kábel odrežte blízko pri spotrebiči a zlikvidujte ho.
- Odstráňte západku dvierok, aby ste zabránili uviaznutiu alebo domácich zvierat v spotrebiči.

## 3. POPIS VÝROBKU

### 3.1 Všeobecný prehľad

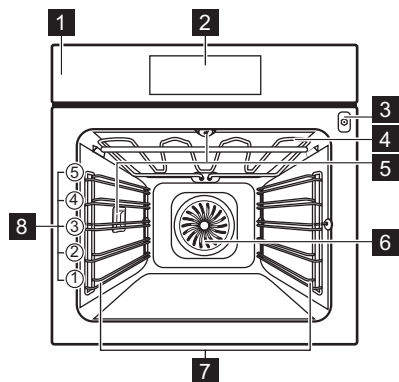

- 1 Ovládací panel
- 2 Displej
- 3 Zásuvka pre teplotnú sondu
- 4 Ohrevný prvok
- 5 Osvetlenie
- 6 Ventilátor
- 7 Zasúvacia lišta, odstrániteľná
- 8 Úrovne roštu v rúre

### 3.2 Príslušenstvo

#### Drôtený rošt

Pre kuchynský riad, koláčové formy, nádoby na pečenie.

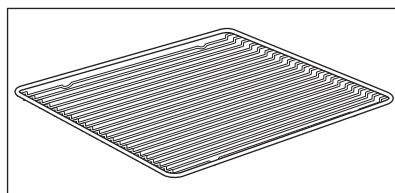

#### Plech na pečenie

Pre koláče a piškótové koláče.

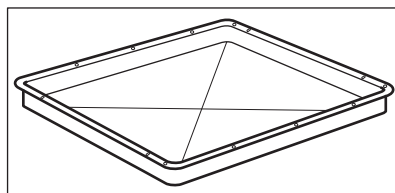

#### Hlboký pekáč

Na pečenie alebo ako pekáč na zber tuku.

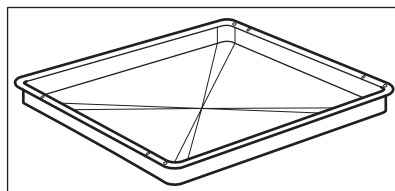

# POPIS VÝROBKU

---

## **Teplotná sonda**

Na meranie teploty vnútri jedla.

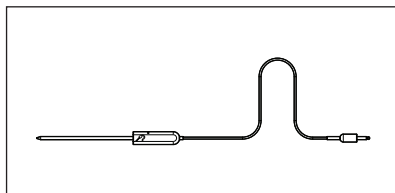

## **Teleskopické lišty**

Na jednoduchšie vloženie a vybratie plechov a drôteného roštu.

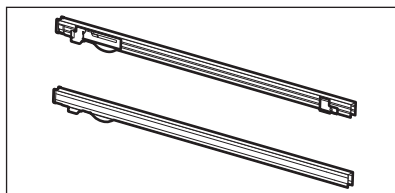

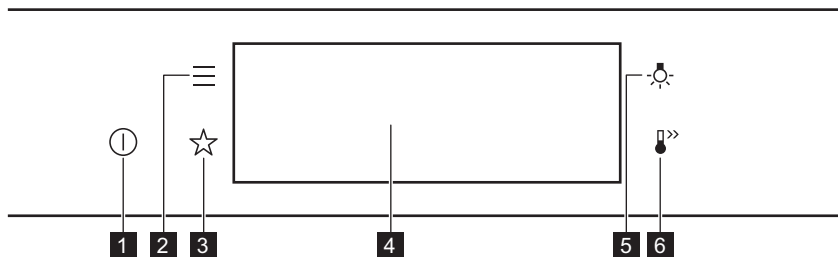

## 4. AKO ZAPNÚŤ A VYPNÚŤ RÚRU

### 4.1 Ovládací panel



<b>1</b>	Zap. / Vyp.	Stlačte a podržte na zapnutie a vypnutie rúry.
<b>2</b>	Ponuka	Zoznam funkcií rúry.
<b>3</b>	Obľúbené	Zoznam obľúbených nastavení.
<b>4</b>	Displej	Zobrazuje aktuálne nastavenia rúry.
<b>5</b>	Spínač osvetlenia	Zapnutie a vypnutie osvetlenia.

 <b>Stláčajte</b>	 <b>Presunutie</b>	 <b>Stlačte a podržte tlačidlo</b>
Dotknite sa povrchu končekom prsta.	Posuňte konček prsta po povrchu.	Dotknite sa povrchu na 3 sekundy.

### 4.2 Displej

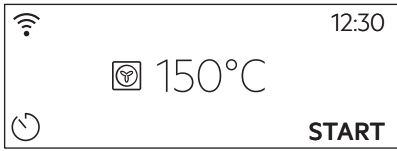

	Po zapnutí sa na displeji zobrazí hlavná obrazovka s funkciou ohrevu a predvolenou teplotou.
---	--

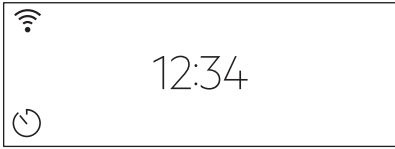
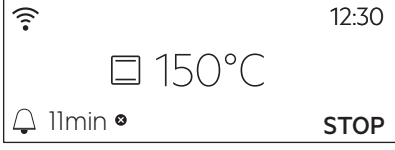
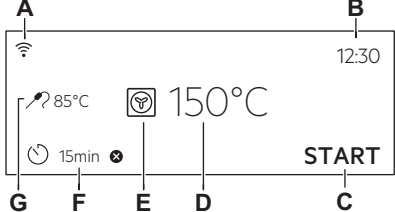
# AKO ZAPNÚŤ A VYPNÚŤ RÚRU

	<p>Ak rúru nepoužívate 2 minúty, displej sa prene do pohotovostného režimu.</p>
	<p>Keď pečiete, na displeji sa zobrazujú nastavené funkcie a ostatné dostupné voliteľné funkcie.</p>
	<p>Displej s maximálnym počtom nastavených funkcií.</p> <ul style="list-style-type: none"> <li>A. WiFi</li> <li>B. Presný čas</li> <li>C. ŠTART/STOP</li> <li>D. Teplota</li> <li>E. Funkcie ohrevu</li> <li>F. Časovač</li> <li>G. Teplotná sonda (len vybrané modely)</li> </ul>

## Ukazovatele na displeji



**Základné ukazovatele** – na navigáciu na displeji.

<p><b>OK</b> Potvrdenie výberu/nastavenia.</p>	<p> Návrat o jednu úroveň v ponuke.</p>	<p> Vrátenie posledného úkonu.</p>	<p> Zapnutie a vypnutie voliteľných funkcií.</p>
--	---	--	--

**Zvukový signál Ukazovatele funkcie** – keď uplynie nastavený čas prípravy pokrmu, zaznie zvukový signál.

<p> Funkcia je zapnutá.</p>	<p> Funkcia je zapnutá. Varenie sa automaticky zastaví.</p>	<p> Zvukový signál je vypnutý.</p>
--	--	---

## Ukazovatele časovača

<p> Nastavenie funkcie: Odložený štart.</p>	<p> Ak chcete zrušiť nastavenia.</p>
--	---

**WiFi Ukazovateľ** – rúra môže byť pripojená k WiFi sieti.





WiFi pripojenie je zapnuté.

## 5. PRED PRVÝM POUŽITÍM

### **VAROVANIE!**

Pozrite si kapitoly ohľadne bezpečnosti.

### 5.1 Prvé čistenie

		
<b>Krok č. 1</b>	<b>Krok č. 2</b>	<b>Krok č. 3</b>
Vyberte z rúry vyberateľné zasúvacie lišty a príslušenstvo.	Rúru a jej príslušenstvo potierajte vlhkou handrou namočenou vo vlažnej vode s miernym čistiacim prostriedkom.	Príslušenstvo a vyberateľné zasúvacie lišty vložte do rúry.

### 5.2 Prvé pripojenie



Na displeji sa po prvom pripojení zobrazí uvítacie hlásenie. Musíte nastaviť: Jazyk, Jas displeja, Tóny tlačidiel, Hlasitosť zvuku, Presný čas.

### 5.3 Bezdrôtové pripojenie

Na pripojenie rúry potrebujete:

- bezdrôtovú sieť s internetovým pripojením,
- mobilné zariadenie pripojené k vašej bezdrôtovej sieti.

Stiahnite si mobilnú aplikáciu a nasledujte tieto kroky.

<b>Krok č. 1</b>	Zapnite rúru.
<b>Krok č. 2</b>	Stlačte tlačidlo:  . Vyberte: Nastavenia / Pripojenia.
<b>Krok č. 3</b>	Posunutím alebo stlačením  zapnite: WiFi.
<b>Krok č. 4</b>	Bezdrôtový modul rúry sa zapne do 90 sekúnd.

**Použite skratku!**

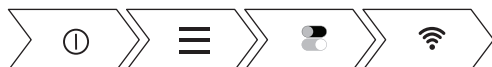



Frekvencia	2,4 GHz WLAN	5 GHz WLAN
	2400 – 2483,5 MHz	5150 – 5350 MHz 5470 – 5725 MHz
Protokol	IEEE 802.11b DSSS, 802.11g/n OFDM	IEEE 802.11 a/n OFDM
Max. výkon	EIRP < 20 dBm (100 mW)	EIRP < 22 dBm (200 mW)
Wifi modul	NIU5-50	



Frekvencia pripojenia Bluetooth	2400 – 2483,5 MHz
Protokol	LE: DSSS
Max. výkon	EIRP < 4 dBm (5 mW)

Na členské štáty EÚ sa vzťahuje ustanovenie smernice 2014/53/EÚ: Belgicko, Bulharsko, Česká republika, Dánsko, Nemecko, Estónsko, Írsko, Grécko, Španielsko, Francúzsko, Chorvátsko, Taliansko, Cyprus, Lotyšsko, Litva, Luxembursko, Maďarsko, Malta, Holandsko, Rakúsko, Poľsko, Portugalsko, Rumunsko, Slovinsko, Slovensko, Fínsko, Švédsko, Nórsko, Švajčiarsko, Spojené kráľovstvo, Turecko.

## 5.4 Počiatočný predohrev



**Pred prvým použitím prázdnu rúru predhrejete.**

<b>Krok č. 1</b>	Vyberte z rúry vyberateľné zasúvacie lišty a príslušenstvo.
<b>Krok č. 2</b>	Nastavte maximálnu teplotu pre funkciu:  Rúru nechajte spustenú jednu hodinu.
<b>Krok č. 3</b>	Nastavte maximálnu teplotu pre funkciu:  Rúru nechajte spustenú 15 minút.
<p> Rúra môže počas predohrevu produkovať zápach a dym. Skontrolujte, či je miestnosť vetraná.</p>	

## 6. KAŽDODENNÉ POUŽÍVANIE

### **VAROVANIE!**

Pozrite si kapitoly ohľadne bezpečnosti.

### 6.1 Ako nastaviť: Funkcie ohrevu

<b>Krok č. 1</b>	Zapnite rúru. Na displeji sa zobrazí predvolená funkcia ohrevu.
<b>Krok č. 2</b>	Stlačte symbol funkcie ohrevu, aby ste vstúpili do podponuky.
<b>Krok č. 3</b>	Vyberte funkciu ohrevu a stlačte: OK. Na displeji sa zobrazí: teplota .
<b>Krok č. 4</b>	Nastavte: teplotu . Stlačte tlačidlo: OK.
<b>Krok č. 5</b>	Stlačte tlačidlo: START . Teplotná sonda – teplotnú sondu môžete zasunúť kedykoľvek pred alebo počas prípravy pokrmu.
Stlačením STOP vypnite funkciu ohrevu.	
<b>Krok č. 6</b>	Vypnite rúru.

#### Použite skratku!

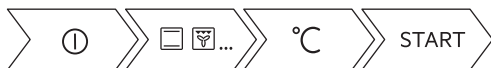

### 6.2 Nastavenie: Sprievodca pečením

Každý pokrm v tejto podponuke má odporúčanú funkciu a teplotu. Môžete upraviť čas a teplotu. Na prípravu niektorých pokrmov môžete použiť aj:

- Hmotn. program
- Teplotná sonda

Úroveň uvarenia pokrmu:

- Nепреpečený alebo Menej
- Stredne prepečený
- Prepečený alebo Viac

<b>Krok č. 1</b>	Zapnite rúru.
<b>Krok č. 2</b>	Stlačte tlačidlo:  .





<b>Krok č. 3</b>	Stlačte tlačidlo:  . Zadajte: Sprievodca pečením.
<b>Krok č. 4</b>	Vyberte pokrm alebo druh potraviny.
<b>Krok č. 5</b>	Stlačte tlačidlo: START .

**Použite skratku!**







## 6.3 Funkcie ohrevu





### Štandardné funkcie ohrevu



Funkcia ohrevu	Aplikácia
 <b>Gril</b>	Na grilovanie tenkých kúskov jedla a na prípravu hriankov.
 <b>Turbo gril</b>	Na pečenie veľkých kusov mäsa alebo hydiny s kosťami na jednej úrovni. Na gratinovanie a zapekanie.
 <b>Teplovzdušné Pečenie</b>	Na pečenie až na 3 úrovniach alebo sušenie pokrmov. Teplotu v rúre nastavte o 20 – 40 °C nižšiu ako pre Tradičné pečenie.
 <b>Mrazené pokrmy</b>	Na prípravu chrumkavých polotovarov (napr. zemiakových hranolčiekov, amerických zemiakov alebo jarných závitkov).
 <b>Tradičné pečenie</b>	Na pečenie múčnych jedál a mäsa na jednej úrovni.

# KAŽDODENNÉ POUŽÍVANIE

Funkcia ohrevu	Aplikácia
 Pizza	Na prípravu pizze. Na intenzívnejšie zhnednutie povrchu a chrumkavú spodnú časť.
 Dolný ohrev	Na pečenie koláčov s chrumkavým korpusom a na zaváranie.
 Pečenie chleba	Táto funkcia sa používa na prípravu chleba a chlebového pečiva a z hľadiska chrumkavosti, farby a lesku kôrky dosahuje veľmi dobré výsledky ako od profesionálov.
 Kysnutie cesta	Na urýchlenie vykysnutia kysnutého cesta. Zabraňuje vysušeniu povrchu cesta a zachováva cesto pružné.

## Špeciálne funkcie ohrevu

Funkcia ohrevu	Aplikácia
 Zaváranie	Na zaváranie zeleniny (napr. nakladanej miešanej zeleniny).
 Sušenie	Na sušenie nakrájaného ovocia, zeleniny a húb.
 Ohrev tanierov	Na predhriatie tanierov pred podávaním jedla.
 Rozmrazovanie	Na rozmrazenie potravín (zeleniny a ovocia). Čas rozmrazovania závisí od množstva a veľkosti mrazených potravín.
 Gratinované jedlá	Na prípravu jedál, ako sú lasagne či zapekané zemiaky. Na gratinovanie a zapekanie.

Funkcia ohrevu	Aplikácia
 <p data-bbox="115 308 277 331"><b>Pomalé pečenie</b></p>	<p data-bbox="323 244 818 268">Na prípravu jemného a šťavnatého pečeného mäsa.</p>
 <p data-bbox="124 427 268 451"><b>Uchovať teplé</b></p>	<p data-bbox="323 365 630 389">Na udržiavanie teploty pokrmov.</p>
 <p data-bbox="132 549 260 596"><b>Vlhký horúci vzduch</b></p>	<p data-bbox="323 486 1023 608">Táto funkcia je určená na úsporu energie počas pečenia. Keď použijete túto funkciu, teplota v dutine sa môže líšiť od nastavenej teploty. Použije sa zvyškové teplo. Výkon ohrevu môže byť znížený. Pre viac informácií si pozrite kapitolu „Každodenné používanie“, poznámky k: Vlhký horúci vzduch.</p>

## 6.4 Poznámky k: Vlhký horúci vzduch

Táto funkcia bola použitá na zaradenie do energetickej triedy a splnenie požiadaviek na ekologický dizajn podľa EÚ 65/2014 a EÚ 66/2014. Testy podľa EN 60350-1.

Dvierka rúry majú byť počas pečenia zatvorené, aby nedošlo k prerušeniu funkcie a aby bola zabezpečená čo najefektívnejšia prevádzka rúry.

Keď použijete túto funkciu, osvetlenie sa po 30 sekundách automaticky vypne.

Pokyny ohľadom pečenia nájdete v kapitole „Rady a tipy“, Vlhký horúci vzduch. Všeobecné odporúčania na úsporu energie nájdete v kapitole „Energetická účinnosť“, Úspora energie.

# 7. ČASOVÉ FUNKCIE

## 7.1 Popis časových funkcí

Funkcia časovača	Aplikácia
Čas prípravy	Nastavenie dĺžky varenia. Maximálne 23 h 59 min.
Kritéria skončenia	Nastavenie, čo sa má stať, keď časovač skončí odpočítavanie.
Odložený štart	Odklad začiatku a/alebo konca varenia.
Predĺženie pečenia	Predĺženie času varenia.
Pripomienka	Slúži na nastavenie odpočítavania času. Maximálne 23 h 59 min. Táto funkcia nemá vplyv na činnosť rúry.

## 7.2 Nastavenie: Časové funkcie

Nastavenie hodín	
Krok č. 1	Stlačte tlačidlo: Presný čas.
Krok č. 2	Nastavte čas. Stlačte tlačidlo: OK.

Nastavenie času varenia	
Krok č. 1	Vyberte funkciu ohrevu a nastavte teplotu.
Krok č. 2	Stlačte tlačidlo:  .
Krok č. 3	Nastavte čas. Stlačte tlačidlo: OK.

Použite skratku!



Výber funkcie koniec	
Krok č. 1	Vyberte funkciu ohrevu a nastavte teplotu.
Krok č. 2	Stlačte tlačidlo:  .
Krok č. 3	Nastavte čas varenia.
Krok č. 4	Stlačte tlačidlo: ● ● ● .
Krok č. 5	Stlačte tlačidlo: Kritéria skončenia.
Krok č. 6	Zvoľte požadované: Kritéria skončenia.
Krok č. 7	Stlačte tlačidlo: OK. Úkon opakujte, kým sa na displeji nezobrazí hlavná obrazovka.

Odložený štart varenia	
Krok č. 1	Nastavte funkciu ohrevu a teplotu.
Krok č. 2	Stlačte tlačidlo:  .
Krok č. 3	Nastavte čas varenia.
Krok č. 4	Stlačte tlačidlo: ● ● ● .
Krok č. 5	Stlačte tlačidlo: Odložený štart.
Krok č. 6	Vyberte hodnotu.
Krok č. 7	Stlačte tlačidlo: OK. Úkon opakujte, kým sa na displeji nezobrazí hlavná obrazovka.

# ČASOVÉ FUNKCIE

---

## Predĺženie času varenia

Keď zostáva 10 % času varenia a jedlo sa nezdá byť hotové, môžete predĺžiť čas varenia. Môžete tiež zmeniť funkciu ohrevu.

Stláčaním **+ 1 min** predĺžite čas varenia.

## Zmena nastavení časovača

<b>Krok č. 1</b>	Stlačte tlačidlo:  .
----------------------	---

<b>Krok č. 2</b>	Nastavte hodnotu časovača.
----------------------	----------------------------

<b>Krok č. 3</b>	Stlačte tlačidlo: OK.
----------------------	-----------------------

Nastavený čas môžete zmeniť kedykoľvek počas varenia.



## 8. POUŽÍVANIE: PRÍSLUŠENSTVO

### 8.1 Vloženie príslušenstva

Malé zarážky na vrchu zvyšujú bezpečnosť. Tieto zarážky zároveň zabraňujú prevrhnutiu. Vysoký okraj okolo roštu zabraňuje zošmyknutiu kuchynského riadu z roštu.

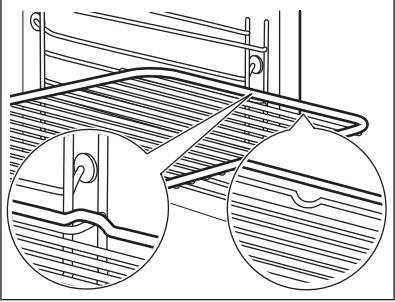
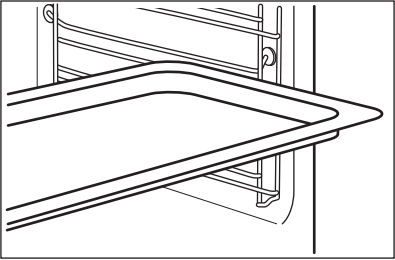
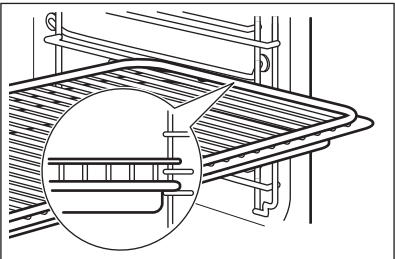
<p><b>Drôtený rošt:</b> Rošt zasuníte medzi vodiace tyče zasúvacích lišt .</p>	
<p><b>Plech na pečenie /Hlboký pekáč:</b> Plech na pečenie zasuníte medzi vodiace lišty zvolenej úrovne rúry.</p>	
<p><b>Drôtený rošt, Plech na pečenie /Hlboký pekáč:</b> Plech na pečenie zasuníte medzi vodiace lišty zvolenej úrovne rúry a drôtený rošt na vodiacich lištách.</p>	

### 8.2 Používanie teleskopických lišt

Teleskopické lišty nemažte.

Pred zatvorením dvierok rúry zatlačte teleskopické lišty úplne do rúry.

# POUŽÍVANIE: PRÍSLUŠENSTVO

## Drôtený rošt:

Drôtený rošt položte na teleskopické lišty.

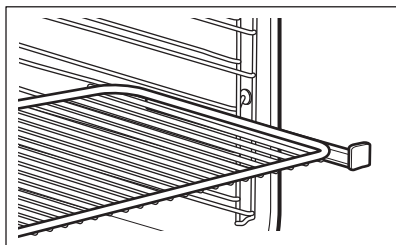

## Hlboký pekáč:

Hlboký pekáč položte na teleskopické lišty.

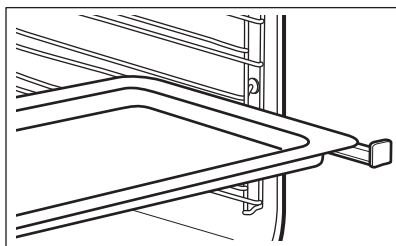

## Drôtený rošt spolu s hlbokým pekáčom:

Drôtený rošt a hlboký pekáč položte spolu na teleskopické lišty.

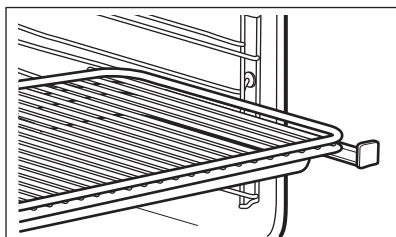

## 8.3 Teplotná sonda

Teplotná sonda – meria teplotu vnútri potraviny. Môže sa použiť pri každej funkcii ohrevu.

### Nastavujú sa dve teploty:

°C

Teplota rúry: minimálne 120 °C.



Teplota vo vnútri.

### Pre najlepšie výsledky varenia:



Prísady by mali mať izbovú teplotu.

Nepoužívajte s tekutými pokrmami.

Počas varenia musí zostať v pokrme.

Rúra vypočíta približný čas skončenia varenia. Závisí od množstva potravín, nastavenej funkcie rúry a teploty.

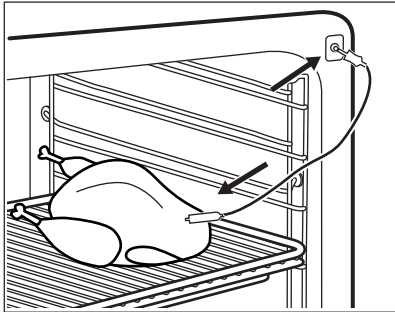
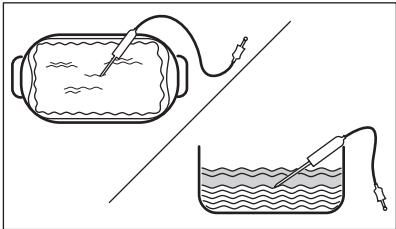
## Spôsob používania: Teplotná sonda

<b>Krok č. 1</b>	Zapnite rúru.
<b>Krok č. 2</b>	Nastavte funkciu ohrevu a v prípade potreby zmeňte teplotu rúry.
<b>Krok č. 3</b>	Vložte: Teplotná sonda.
<b>Mäso, hydinu a rybu</b>	<b>Zapekaciu nádobu</b>
Špičku teplotnej sondy zapichnete do stredu mäsa alebo ryby, podľa možnosti do najhrubšej časti. Uistite sa, že minimálne 3/4 teplotnej sondy sa nachádza vnútri pokrmu.	Špičku teplotnej sondy zapichnete presne do stredu pokrmu v zapekacej nádobe. Teplotná sonda má byť počas pečenia stabilne na jednom mieste. Dosiahnete to použitím pevnej prísady. Na podoprenie silikónovej rukoväte teplotnej sondy použijete okraj zapekacej nádoby. Špička teplotnej sondy by sa nemala dotýkať dna nádoby na pečenie. Teplotnú sondu prikryte ostatnými prísadami.
	
<b>Krok č. 4</b>	Teplotnú sondu zasuňte do zásuvky v prednej časti rúry. Na displeji sa zobrazí aktuálna teplota: Teplotná sonda.
<b>Krok č. 5</b>	Stlačte  , aby ste nastavili teplotu vnútri pokrmu.

# POUŽÍVANIE: PRÍSLUŠENSTVO

<b>Krok č. 6</b>	<p>Stlačte ● ● ● , aby ste nastavili požadovanú funkciu:</p> <ul style="list-style-type: none"><li>• Zvukový signál – keď potravina dosiahne požadovanú teplotu vnútri pokrmu, zaznie zvukový signál,</li><li>• Zvukový signál a skončenie pečenia – keď potravina dosiahne požadovanú teplotu vnútri pokrmu, zaznie zvukový signál a rúra sa vypne.</li></ul>
<b>Krok č. 7</b>	<p>Vyberte voliteľnú funkciu a opakovane stlačte: OK, aby ste sa vrátili na hlavnú obrazovku.</p>
<b>Krok č. 8</b>	<p>Stlačte tlačidlo: START .</p> <p>Keď dosiahne potravina nastavenú teplotu, zaznie zvukový signál. Môžete si vybrať, či budete v varení pokračovať alebo prestanete, aby bola potravina správne prepečená.</p>
<b>Krok č. 9</b>	<p>Vytiahnite zástrčku teplotnej sondy z príslušnej zásuvky a vyberte pokrm z rúry.</p> <div style="border: 1px solid black; padding: 5px;"><p><b>⚠ VAROVANIE!</b></p><p>Keďže sa teplotná sonda zohreje, hrozí nebezpečenstvo popálenia. Pri od-pájaní a vyberaní teplotnej sondy z potraviny buďte opatrní.</p></div>

## Použite skratku!



## 9. DOPLNKOVÉ FUNKCIE



### 9.1 Ako uložiť: Obľúbené

Môžete uložiť svoje obľúbené nastavenia, ako napr. funkciu ohrevu, čas prípravy pokrmov, teplotu alebo funkciu čistenia. Môžete uložiť 3 obľúbené nastavenia.

<b>Krok č. 1</b>	Zapnite rúru.
<b>Krok č. 2</b>	Vyberte preferované nastavenie.
<b>Krok č. 3</b>	Stlačte tlačidlo:  . Vyberte: Obľúbené.
<b>Krok č. 4</b>	Vyberte možnosť: Uložiť aktuálne nastavenia.
<b>Krok č. 5</b>	Stlačte +, aby ste pridali nastavenie do zoznamu: Obľúbené. Stlačte tlačidlo OK.
↶ – stlačte, ak chcete obnoviť nastavenie. ⊗ – stlačte, ak chcete zrušiť nastavenie.	



### 9.2 Blokovanie ovládania

Táto funkcia predchádza náhodnej zmene funkcie ohrevu.

<b>Krok č. 1</b>	Zapnite rúru.
<b>Krok č. 2</b>	Nastavte funkciu ohrevu.
<b>Krok č. 3</b>	Stlačte súčasne  a  , aby ste zapli funkciu.
Ak chcete blokovanie ovládania vypnúť, zopakujte krok 3.	



### 9.3 Automatické vypínanie

Ak je zapnutá funkcia ohrevu a nastavenie nezmeníte, rúra sa z bezpečnostných dôvodov po určitom čase vypne.

 (°C)	 (h)
30 - 115	12.5

# DOPLNKOVÉ FUNKCIE

---

 (°C)	 (h)
120 - 195	8.5
200 - 245	5.5
250 – maximum	3

Funkcia automatického vypnutia nebude fungovať pri týchto funkciách: Osvetlenie rúry, Teplotná sonda, Koniec, Pomalé pečenie.

## 9.4 Chladiaci ventilátor

Ak je rúra zapnutá, automaticky sa aktivuje chladiaci ventilátor, aby udržal povrch rúry chladný. Ak vypnete rúru, chladiaci ventilátor môže zostať v činnosti, kým rúra nevychladne.

## 10. TIPY A RADY

### **VAROVANIE!**

Pozrite si kapitoly ohľadne bezpečnosti.

### 10.1 Odporúčania pre varenie













Teploty a časy varenia uvedené v tabuľkách sú iba orientačné. Závajú od konkrétneho receptu, množstva a kvality použitých prísad.

Vaša rúra môže pri pečení fungovať inak ako rúra, ktorú ste používali doteraz. Tabuľky nižšie zobrazujú odporúčané nastavenia teploty, času pečenia a úrovne v rúre pre konkrétne druhy jedál. Ak nie je k dispozícii nastavenie pre konkrétny recept, vyhľadajte nastavenie pre podobný recept. Viac odporúčaní týkajúcich sa pečenia nájdete v tabuľkách pečenia na našej webovej lokalite. Pri hľadaní tipov pre pečenie budete potrebovať číslo výrobku (PNC) uvedené na typovom štítku na prednom ráme dutiny rúry.

### 10.2 Vlhký horúci vzduch





V záujme čo najlepších výsledkov sa riadte tipmi v tabuľke nižšie.

		 (° C)		 (min)
Sladké rožky, 16 kusov	plech na pečenie alebo pekáč na zachytávanie tuku	180	2	25 - 35
Piškótová roláda	plech na pečenie alebo pekáč na zachytávanie tuku	180	2	15 - 25
Celá ryba, 0,2 kg	plech na pečenie alebo pekáč na zachytávanie tuku	180	3	15 - 25
Sušienky, 16 kusov	plech na pečenie alebo pekáč na zachytávanie tuku	180	2	20 - 30
Mandľové Sušienky, 24 kusov	plech na pečenie alebo pekáč na zachytávanie tuku	160	2	25 - 35

		 (° C)		 (min)
Muffiny, 12 kusov	plech na pečenie alebo pekáč na zachytávanie tuku	180	2	20 - 30
Slané pečivo, 20 kusov	plech na pečenie alebo pekáč na zachytávanie tuku	180	2	20 - 30
Sušienky z krehkého cesta, 20 kusov	plech na pečenie alebo pekáč na zachytávanie tuku	140	2	15 - 25
Drobné koláčiky, 8 kusov	plech na pečenie alebo pekáč na zachytávanie tuku	180	2	15 - 25

## 10.3 Vlhký horúci vzduch – odporúčané príslušenstvo

Použite tmavé a matné formy a nádoby. Absorbujú teplo lepšie ako svetlý a lesklý riad.

			
<b>Forma na pizzu</b>	<b>Forma na pečenie</b>	<b>Nádoby na suflé</b>	<b>Forma na korpus</b>
Tmavá, matná 28 cm priemer	Tmavá, matná 26 cm priemer	Keramická 8 cm priemer, 5 cm výška	Tmavá, matná 28 cm priemer

## 10.4 Tabuľky pečenia pre skúšobné inštitúty





### Informácie pre skúšobne

Skúšky podľa: EN 60350, IEC 60350.





## PEČENIE NA JEDNEJ ÚROVNI. Pečenie vo formách





		 (°C)	 (min)	
Piškótový koláč bez tuku	Teplovzdušné Pečenie	140 - 150	35 - 50	2
Piškótový koláč bez tuku	Tradičné pečenie	160	35 - 50	2
Jablkový koláč, 2 formy Ø20 cm	Teplovzdušné Pečenie	160	60 - 90	2
Jablkový koláč, 2 formy Ø20 cm	Tradičné pečenie	180	70 - 90	1



## PEČENIE NA JEDNEJ ÚROVNI. Sušienky







Použite tretiu úroveň v rúre.

		 (°C)	 (min)
Linecké koláčiky / Prúžky pečiva	Teplovzdušné Pečenie	140	25 - 40
Linecké koláčiky / Prúžky pečiva, prázdnu rúru predhrejte	Tradičné pečenie	160	20 - 30
Malé koláčiky, 20 ks/plech, prázdnu rúru predhrejte	Teplovzdušné Pečenie	150	20 - 35
Malé koláčiky, 20 ks/plech, prázdnu rúru predhrejte	Tradičné pečenie	170	20 - 30



## VIACÚROVNÉ PEČENIE. Sušienky

		 (°C)	 (min)	
Linecké koláčiky / Prúžky pečiva	Teplovzdušné Pečenie	140	25 - 45	1 / 4
Malé koláčiky, 20 ks/ plech, prázdnu rúru pred- hrejte	Teplovzdušné Pečenie	150	23 - 40	1 / 4
Piškótový koláč bez tuku	Teplovzdušné Pečenie	160	35 - 50	1 / 4







## GRIL



Prázdnu rúru predhrievajte 5 minút.



Grilujte s maximálnou nastavenou teplotou.

		 (min)	
Hrianky	Gril	1 - 3	5
Hovädzí steak, po uplynutí polovice času obráťte	Gril	24 - 30	4

# 11. OŠETROVANIE A ČISTENIE

## ⚠ VAROVANIE!

Pozrite si kapitoly ohľadne bezpečnosti.

## 11.1 Poznámky k čisteniu

 <b>Čistiace pro- striedky</b>	Prednú stranu rúry očistíte mäkkou tkaninou namočenou v teplej vode s prídavkom čistiaceho prostriedku.
	Na čistenie kovových povrchov použite čistiaci roztok.
	Škrvny vyčistíte s miernym čistiacim prostriedkom.

 <b>Každodenné používanie</b>	Dutinu očistíte po každom použití. Hromadenie tuku alebo iných zvyškov môže mať na následok vznik požiaru.
	Jedlo v rúre neskladujte dlhšie ako 20 minút. Dutinu po každom použití vysušte jemnou handričkou.

 <b>Príslušenstvo</b>	Po každom použití vyčistíte všetko príslušenstvo a nechajte ho uschnúť. Použite mäkkú handričku namočenú v teplej vode s jemným čistiacim prostriedkom. Príslušenstvo sa nesmie umývať v umývačke riadu.
	Nelepivé príslušenstvo nečistíte abrazívnymi čistiacimi prostriedkami ani predmetmi s ostrými hranami.

## 11.2 Vybratie: Zasúvacie lišty

Vyberte zasúvacie lišty, aby ste mohli očistiť rúru.

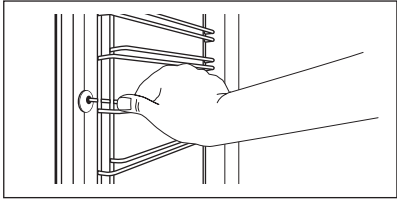
<b>Krok č. 1</b>	Rúru vypnite a počkajte, kým nevychladne.	
<b>Krok č. 2</b>	Odtiahnite prednú časť zasúvacích lišt od bočnej steny.	

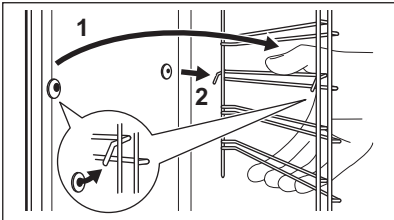
<b>Krok č. 3</b>	Zadnú časť líšt odtiahnite od bočnej steny a lišty vyberte.	
<b>Krok č. 4</b>	Pri inštalácii zasúvacích líšt zvolte opačný postup. Upevňovacie kolíky na teleskopických líštách musia smerovať dopredu.	

## 11.3 Spôsob používania: Čistenie pyrolýzou

Rúru možno čistiť pyrolýzou.

### ⚠ VAROVARIE!

Hrozí riziko popálenín.

### ⚠ UPOZORNENIE!

Ak sú v tej istej kuchynskej skrinke nainštalované ďalšie spotrebiče, nepoužívajte ich súčasne s touto funkciou. Mohlo by to spôsobiť poškodenie rúry.

#### Pred pyrolytickým čistením:

Rúru vypnite a počkajte, kým nevychladne.	Odstráňte všetko príslušenstvo a vyberateľné zasúvacie lišty.	Dno rúry a vnútorný sklenený panel dveriek vyčistíte teplou vodou, mäkkou handričkou a miernym čistiacim prostriedkom.
---	---	--

Krok č. 1	Krok č. 2	Krok č. 3
Zapnite rúru.	Stlačte tlačidlo:  / Čistenie.	Vyberte režim čistenia.
Volitelná funkcia	Režim čistenia	Trvanie
Rýchly	Ľahké čistenie	1 h
Normálny	Normálne čistenie	1 h 30 min
Intenzívny	Dôkladné čistenie	3 h

① Po spustení čistenia sa dverka rúry zablokujú a osvetlenie zhasne. Chladiaci ventilátor bude pracovať rýchlejšie.

STOP – stlačte, ak chcete zastaviť proces čistenia skôr, ako sa skončí. Rúru nepoužívajte, až kým na displeji nezhasne symbol zámku dverí.

## Po skončení čistenia:

Rúru vypnite a počkajte, kým nevychladne.	Vnútro vyčistíte mäkkou handričkou.	Z dna rúry odstráňte zvyšky po čistení.
---	-------------------------------------	---

## 11.4 Pripomienka čistenia

Keď sa zobrazí pripomienka, je potrebné čistenie.

Použite funkciu: Čistenie pyrolýzou.

## 11.5 Vybratie a inštalácia: Dvierka

Dvierka a vnútorné sklenené panely môžete vybrať, aby ste ich vyčistili. Počet sklenených panelov dvierok je pre rôzne modely odlišný.

### ⚠ VAROVANIE!

Dvierka sú ťažké.

### ⚠ UPOZORNENIE!

So sklom zaobchádzajte opatrne, predovšetkým okolo okrajov predného panela. Sklo môže prasknúť.

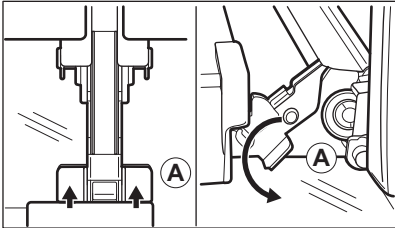
<b>Krok č. 1</b>	Dvierka úplne otvorte.	
<b>Krok č. 2</b>	Nadvihnite a stlačte upínacie páky (A) na oboch pántoch dvierok.	
<b>Krok č. 3</b>	Dvierka rúry privrite, aby zostali v prvej otvorenej polohe (približne v 70° uhle). Dvierka rúry uchopte po oboch stranách a potiahnite ich od rúry smerom nahor. Dvierka položte vonkajšou stranou nadol na mäkkú tkaninu na rovný povrch.	

# OŠETROVANIE A ČISTENIE

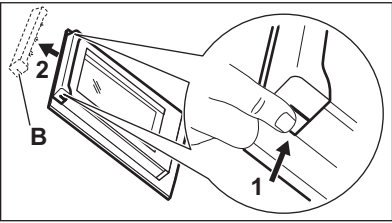
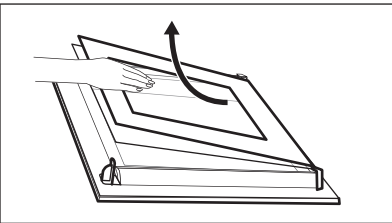
<p><b>Krok č. 4</b></p>	<p>Uchopte rám dvierok (B) po stranách v hornej časti a zatlačte ich smerom dnu, aby sa uvoľnila upevňovacia západka.</p>	
<p><b>Krok č. 5</b></p>	<p>Rám dvierok vyberte potiahnutím smerom dopredu.</p>	
<p><b>Krok č. 6</b></p>	<p>Sklenené panely dvierok uchopte na ich hornej hrane a po jednom ich vyťahnite smerom nahor z úchytiak.</p>	
<p><b>Krok č. 7</b></p>	<p>Sklenený panel vyčistíte vodou s prídavkom saponátu. Sklenený panel dôkladne osušte. Sklenené panely neumývajte v umývačke riadu.</p>	
<p><b>Krok č. 8</b></p>	<p>Po čistení zvoľte opačný postup.</p>	
<p><b>Krok č. 9</b></p>	<p>Najprv namontujte malý panel, potom väčší a dvierka.</p>	

## 11.6 Výmena: Osvetlenie

### **VAROVANIE!**

Hrozí nebezpečenstvo zásahu elektrickým prúdom.  
Žiarovka môže byť horúca.

#### Pred výmenou žiarovky v osvetlení:

Krok č. 1	Krok č. 2	Krok č. 3
<p>Vypnite rúru. Počkajte, kým nebude rúra studená.</p>	<p>Rúru odpojte zo siete.</p>	<p>Na dno dutiny položte handričku.</p>

## Horné osvetlenie

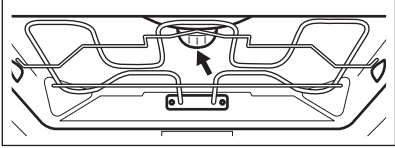
<p><b>Krok č. 1</b></p>	<p>Otočte sklenený kryt a vyberte ho.</p>	
<p><b>Krok č. 2</b></p>	<p>Sklenený kryt vyčistite.</p>	
<p><b>Krok č. 3</b></p>	<p>Nahradte žiarovku inou vhodnou žiarovkou odolnou teplotám do 300 °C.</p>	
<p><b>Krok č. 4</b></p>	<p>Nasadte sklenený kryt.</p>	

## Bočné osvetlenie

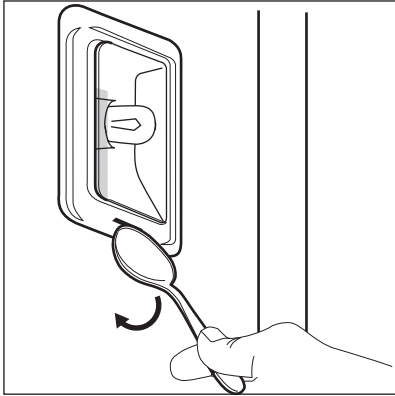
<p><b>Krok č. 1</b></p>	<p>Aby ste získali prístup k žiarovke osvetlenia, vyberte ľavé zasúvacie lišty.</p>	
<p><b>Krok č. 2</b></p>	<p>Pomocou úzkeho tupého predmetu (napr. čajovej lyžičky) odstráňte sklenený kryt.</p>	
<p><b>Krok č. 3</b></p>	<p>Sklenený kryt vyčistite.</p>	
<p><b>Krok č. 4</b></p>	<p>Nahradte žiarovku inou vhodnou žiarovkou odolnou teplotám do 300 °C.</p>	
<p><b>Krok č. 5</b></p>	<p>Nasadte sklenený kryt.</p>	
<p><b>Krok č. 6</b></p>	<p>Nainštalujte ľavé zásuvné lišty.</p>	

## 12. RIEŠENIE PROBLÉMOV

### **VAROVANIE!**

Pozrite si kapitoly ohľadne bezpečnosti.

### 12.1 Čo robiť, keď...



#### Rúra sa nezapne ani neohrieva



#### Možné príčiny



#### Riešenie

Rúra nie je pripojená ku zdroju elektrického napájania alebo je pripojená nesprávne.

Skontrolujte, či je rúra správne pripojená k zdroju elektrického napájania.

Nie sú nastavené hodiny.

Nastavte hodiny, pre podrobnosti si pozrite kapitolu „Časové funkcie“, Nastavenie: Časové funkcie.

Dvierka spotrebiča nie sú správne zatvorené.

Úplne zatvorte dvierka.

Je vypálená poistka.

Skontrolujte, či je príčinou poruchy poistka. Ak sa znovu objaví problém, kontaktujte kvalifikovaného elektrikára.

Je zapnutá detská poistka rúry.

Pozrite si kapitolu „Ponuka“, Podponuka pre: Voliteľné funkcie.



#### Komponenty musia byť vymenené



#### Popis





#### Riešenie

Žiarovka je vypálená.

Žiarovku vymeňte, bližšie informácie nájdete v kapitole „Starostlivosť a čistenie“, Výmena: Osvetlenie.



Zlyhanie napájania vždy zastaví čistenie. Zopakujte čistenie, ak je prerušené zlyhaním napájania.





 <b>Problémy s Wi-Fi signálom</b>	
 <b>Možné príčiny</b>	 <b>Riešenie</b>
Problém so signálom bezdrôtovej siete.	Skontrolujte svoju bezdrôtovú sieť a router. Reštartujte router.
Nainštalovaný nový router alebo zmenená konfigurácia routera.	Pokyny ohľadne opätovnej konfigurácie rúry a mobilných zariadení nájdete v kapitole „Pred prvým použitím“, Bezdrôtové pripojenie.
Sila signálu bezdrôtovej siete je slabá.	Premiestnite router čo najbližšie k rúre.
Bezdrôtový signál je rušený mikrovlnným spotrebičom umiestneným blízko rúry.	Vypnite mikrovlnný spotrebič.



## 12.2 Ako postupovať: Poruchové kódy

Keď sa vyskytne softvérová chyba, na displeji sa zobrazí chybové hlásenie. V tejto časti nájdete zoznam problémov, ktoré môžete vyriešiť sami.

 <b>Kód a popis</b>	 <b>Riešenie</b>
C2 – Teplotná sonda je v dutine rúry počas Čistenie pyrolýzou.	Vyberte Teplotná sonda.
C3 – dvierka nie sú úplne zatvorené počas Čistenie pyrolýzou.	Dvierka zatvorte.
F111 – Teplotná sonda nie je správne zasunutá to zásuvky.	Plne zasunite Teplotná sonda do zásuvky.
F240, F439 – dotykové polia na displeji nefungujú správne.	Vyčistite povrch displeja. Uistite sa, že nie sú na dotykových poliach žiadne nečistoty.
F601 – vyskytol sa problém s WiFi signálom.	Skontrolujte sieťové pripojenie. Pozrite si kapitolu „Pred prvým použitím“, Bezdrôtové pripojenie.
F604 – pripojenie k WiFi sieti zlyhalo.	Rúru vypnite a zapnite a skúste znova. Pozrite si kapitolu „Pred prvým použitím“, Bezdrôtové pripojenie.

 <b>Kód a popis</b>	 <b>Riešenie</b>
F908 – systém rúry sa nedokáže pripojiť k ovládaciemu panelu.	Rúru vypnite a znova zapnite.

Keď je na displeji naďalej zobrazené jedno z týchto chybových hlásení, znamená to, že mohol byť deaktivovaný chybný podsystém. V takomto prípade kontaktujte predajcu alebo autorizované servisné stredisko. Ak sa vyskytne jedna z týchto chýb, zvyšné funkcie rúry budú pracovať ako zvyčajne.

 <b>Kód a popis</b>	 <b>Riešenie</b>
F602, F603 – WiFi nie je k dispozícii.	Rúru vypnite a znova zapnite.

## 12.3 Servisné údaje

Ak problém nedokážete odstrániť sami, kontaktujte predajcu alebo autorizované servisné stredisko.

Údaje potrebné pre autorizované servisné stredisko nájdete na typovom štítku. Typový štítok sa nachádza na prednom ráme vnútorného priestoru rúry. Neodstraňujte typový štítok z dutiny rúry.

<b>Odporúčame, aby ste si sem zapísali tieto údaje:</b>	
Model (MÓD.)	.....
Číslo výroby (PNC)	.....
Sériové číslo (S.N.)	.....

# 13. TECHNICKÉ ÚDAJE

---

## 13.1 Technické údaje

Napätie	230 V
Frekvencia	50 Hz

# 14. ENERGETICKÁ ÚČINNOSŤ

## 14.1 Informácie o výrobku a informačný list k výrobku\*

Názov dodávateľa	AEG	
Model	BPE748380B 944188489 BPK748380M 944188372, 944188490	
Index energetickej účinnosti	61.2	
Trieda energetickej účinnosti	A++	
Spotreba energie pri štandardnom naplnení, tradičný režim	1.09 kWh/cyklus	
Spotreba energie pri štandardnom naplnení, režim s ventilátorom	0.52 kWh/cyklus	
Počet dutín	1	
Zdroj tepla	Elektrina	
Objem	71 l	
Typ rúry	Zabudovateľná rúra	
Hmotnosť	BPE748380B	36.0 kg
	BPK748380M	36.0 kg

\*Pre Európsku úniu podľa nariadení EÚ 65/2014 a 66/2014.

Pre Bieloruskú republiku podľa STB 2478-2017, Dodatok G; STB 2477-2017, Prílohy A a B.

Pre Ukrajinu podľa 568/32020.

Trieda energetickej účinnosti sa nevzťahuje na Rusko.

EN 60350-1 - Elektrické varné spotrebiče pre domácnosť. Časť 1: Sporáky, rúry, parné rúry a grily. Metódy merania výkonových parametrov.

## 14.2 Úspora energie



Rúra má funkcie, ktoré vám pomôžu usporiť energiu pri každodennom varení a pečení.

Uistite sa, že sú dvierka rúry počas prevádzky rúry zatvorené. Počas pečenia neotvárajte príliš často dvierka rúry. Tesnenie dvierok udržiavajte čisté a uistite sa, že je upevnené na svojom mieste.

V záujme vyššej úspory energie použite kovový riad.

Ak je to možné, rúru pred pečením nepredhrievajte.

Keď pripravujete niekoľko pokrmov naraz, zachovajte čo najkratšie prestávky medzi pečením.

## **Pečenie s ventilátorom**

Ak je to možné, použite funkcie pečenia s ventilátorom, aby ste dosiahli úsporu energie.

## **Zvyškové teplo**

Pri niektorých funkciách rúry sa ohrevné články automaticky vypnú skôr, ak je zapnutý program s časovou funkciou Trvanie alebo Koniec a čas pečenia je dlhší ako 30 minút.

Ventilátor a osvetlenie budú naďalej v činnosti. Keď rúru vypnete, na displeji sa zobrazí zvyškové teplo. Teplo môžete použiť na udržanie teploty jedla.

Ak trvá pečenie dlhšie ako 30 minút, znížte teplotu rúry na minimum 3-10 minút pred koncom pečenia. Pokrm sa bude naďalej piecť vďaka zvyškovému teplu v rúre.

Zvyškové teplo použite na ohrev ostatných pokrmov.

## **Uchovanie teploty jedla**

Ak chcete jedlo uchovať teplé pomocou zvyškového tepla, zvolte najnižšie možné nastavenie teploty. Na displeji sa zobrazí ukazovateľ zvyškového tepla alebo teplota.

## **Pečenie s vypnutým osvetlením**

Počas pečenia vypnite osvetlenie. Zapnite ho iba v prípade potreby.

## **Vlhký horúci vzduch**

Funkcia určená na úsporu energie počas pečenia.

Keď použijete túto funkciu, osvetlenie sa automaticky vypne po 30 sekundách. Osvetlenie môžete opäť zapnúť, ale zníži sa tým úspora energie.

# 15. ŠTRUKTÚRA PONUKY

## 15.1 Ponuka

Stlačte tlačidlo , aby ste otvorili Ponuka.

Položka ponuky		Aplikácia
Sprievodca pečením		Zoznam automatických programov.
Čistenie		Zoznam programov čistenia.
Oblíbené		Zoznam obľúbených nastavení.
Voliteľné funkcie		Nastavenie konfigurácie rúry.
Nastavenia	Pripojenia	Nastavenie konfigurácie siete.
	Nastavenie	Nastavenie konfigurácie rúry.
	Servis	Zobrazenie verzie softvéru a konfigurácie.

## 15.2 Podponuka pre: Čistenie

Podponuka	Aplikácia
Rýchly	Doba trvania: 1 h.
Normálny	Doba trvania: 1 h 30 min.
Intenzívny	Doba trvania: 3 h.

## 15.3 Podponuka pre: Voliteľné funkcie

Podponuka	Použitie
Osvetlenie rúry	Zapnutie a vypnutie osvetlenia.
Detská poistka	Zabraňuje náhodnému spusteniu rúry. Keď je táto funkcia zapnutá, zobrazí sa po zapnutí rúry na displeji „Detská poistka“. Na zapnutie používania rúry vyberte písmená kódu v abecednom poradí. Keď je zapnutá funkcia detskej poistky a rúra je vypnutá, dvierka rúry sú zablokované.

Podponuka	Použitie
Rýchle zohrievanie	Skrátenie času ohrevu. Je k dispozícii iba pre niektoré funkcie rúry.
Pripomienka čistenia	Zapnutie a vypnutie pripomienky.
Časové údaje	Zapnutie a vypnutie hodín.
Formát digitálnych hodín	Zmena formátu zobrazenia času.

## 15.4 Podponuka pre: Pripojenia

Podponuka	Popis
WiFi	Zapnutie a vypnutie: WiFi.
Diaľkové ovládanie	Zapnutie a vypnutie diaľkového ovládania. Voliteľná funkcia je viditeľná iba keď zapnete: WiFi.
Automatické diaľkové ovládanie	Automatické spustenie prevádzky na diaľku po stlačení ŠTART. Voliteľná funkcia je viditeľná iba keď zapnete: WiFi.
Sieť	Kontrola stavu siete a intenzity signálu: WiFi.
Zabudnúť sieť	Deaktivovanie automatického pripojenia rúry k aktuálnej sieti.

## 15.5 Podponuka pre: Nastavenie

Podponuka	Popis
Jazyk	Nastavenie jazyka rúry.
Jas displeja	Nastavenie jasú displeja.
Tóny tlačidiel	Zapnutie a vypnutie tónu dotykových polí. Nie je možné stlmiť hlasitosť tónu pre: ①.
Hlasitosť zvuku	Nastavenie hlasitosti tónov tlačidiel a signálov.

# ŠTRUKTÚRA PONUKY

---

Podponuka	Popis
Presný čas	Nastavenie aktuálneho času a dátumu.

## 15.6 Podponuka pre: Servis

Podponuka	Popis
Režim Demo	Aktivačný/deaktivačný kód: 2468
Verzia softvéru	Informácie o verzii softvéru.
Zrušiť všetky nastavenia	Obnovte nastavenia z výroby.



# 16. JE TO JEDNODUCHÉ!



**Pred prvým použitím musíte nastaviť:**

Jazyk	Jas displeja	Tóny tlačidiel	Hlasitosť zvuku	Presný čas
-------	--------------	----------------	-----------------	------------



**Oboznámte sa so základnými ikonami na ovládacom paneli a displeji:**

 Zap. / Vyp.	 Ponuka	 Oblúbené	 WiFi	 Časovač	 Teplotná sonda	START / STOP
--	---	---	---	--	---	--------------

**Začatie používania rúry**



<b>Rýchly štart</b>	Zapnite rúru a začnite variť s predvolenou teplotou a nastaveným časom funkcie.	<b>Krok č. 1</b>	<b>Krok č. 2</b>	<b>Krok č. 3</b>
		Stlačte a podržte tlačidlo:  .	 ... – zvolte požadovanú funkciu.	Stlačte tlačidlo: START .
<b>Rýchle vypnutie</b>	Vypnite rúru kedykoľvek, na ktorúkoľvek obrazovke alebo hlásení.	Stlačte a podržte  , kým sa rúra nevypne.		

**Spustiť varenie**

<b>Krok č. 1</b>	<b>Krok č. 2</b>	<b>Krok č. 3</b>	<b>Krok č. 4</b>	<b>Krok č. 5</b>
 – stlačením tlačidla zapnete rúru.	 ... – vyberte funkciu ohrevu.	°C – nastavte teplotu.	OK – nastavenie potvrdíte stlačením tlačidla.	START – stlačením tlačidla spustíte varenie.

**Zistíte, ako piecť rýchlo**

**Použite automatické programy na rýchlu prípravu pokrmu s predvolenými nastaveniami:**

<b>Sprievodca pečením</b>	<b>Krok č. 1</b>	<b>Krok č. 2</b>	<b>Krok č. 3</b>	<b>Krok č. 4</b>
	Stlačte tlačidlo:  .	Stlačte tlačidlo:  .	Stlačte tlačidlo:  Sprievodca pečením.	Vyberte pokrm.

# JE TO JEDNODUCHÉ!

---

## Použité rýchle funkcie na nastavenie času varenia

### 10 % sprievodca dokončením

Použite 10 % sprievodcu dokončením na predĺženie doby varenia keď zostáva 10 % času varenia.

Na predĺženie času varenia stlačte **+ 1 min.**

## 17. POUŽITE SKRATKU!

---

Tu sú zobrazené všetky užitočné skratky. Nájdete ich aj v príslušných kapitolách v návode na používanie.

### Bezdrôtové pripojenie



### Nastavenie: Funkcie ohrevu



### Nastavenie: Sprievodca pečením



### Nastavenie: Čas pečenia



### Odloženie: Štart a koniec pečenia

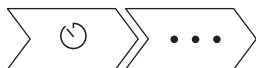

### Zrušenie: Nastavte časovač





### Používanie: Teplotná sonda



## 18. OCHRANA ŽIVOTNÉHO PROSTREDIA

---

Materiály označené symbolom odovzdajte na recykláciu.  Obal hodte do príslušných kontajnerov na recykláciu. Chráňte životné prostredie a zdravie ľudí a recyklujte odpad z elektrických a elektronických spotrebičov. Nelikvidujte spotrebiče označené symbolom spolu s odpadom z domácnosti.  Výrobok odovzdajte v miestnom recyklačnom zariadení alebo sa obráťte na obecný alebo mestský úrad.







[www.aeg.com/shop](http://www.aeg.com/shop)



867362372-A-462020